

The logo for KTC Group E&P, featuring the letters 'KTC' in a bold, black, sans-serif font. The letter 'C' is stylized with a white arrow pointing to the right, all contained within a red rectangular border.

GROUP | E&P

» MANUAL DE USUARIO

U.S.A.

**POR FAVOR LEA CUIDADOSAMENTE ESTE MANUAL.
CONTIENE INFORMACIÓN IMPORTANTE DE SEGURIDAD.**

GENERADORES GASOLINA
ABIERTOS
463-GG6500 / 463-GG2500



INDEX



- 1 INFORMACIÓN DE SEGURIDAD
- 2 IDENTIFICACIÓN DE LOS COMPONENTES
- 3 IFICHA TÉCNICA
- 4 REVISIÓN PRE-OPERACIÓN
- 5 ARRANQUE DEL EQUIPO GENERADOR
- 6 USO DEL EQUIPO GENERADOR
- 7 DETENCIÓN DEL EQUIPO GENERADOR
- 8 MANTENIMIENTO
- 9 ALMACENAJE
- 10 SOLUCIÓN DE PROBLEMAS

Página

3

4

6

7

9

10

13

13

18

19

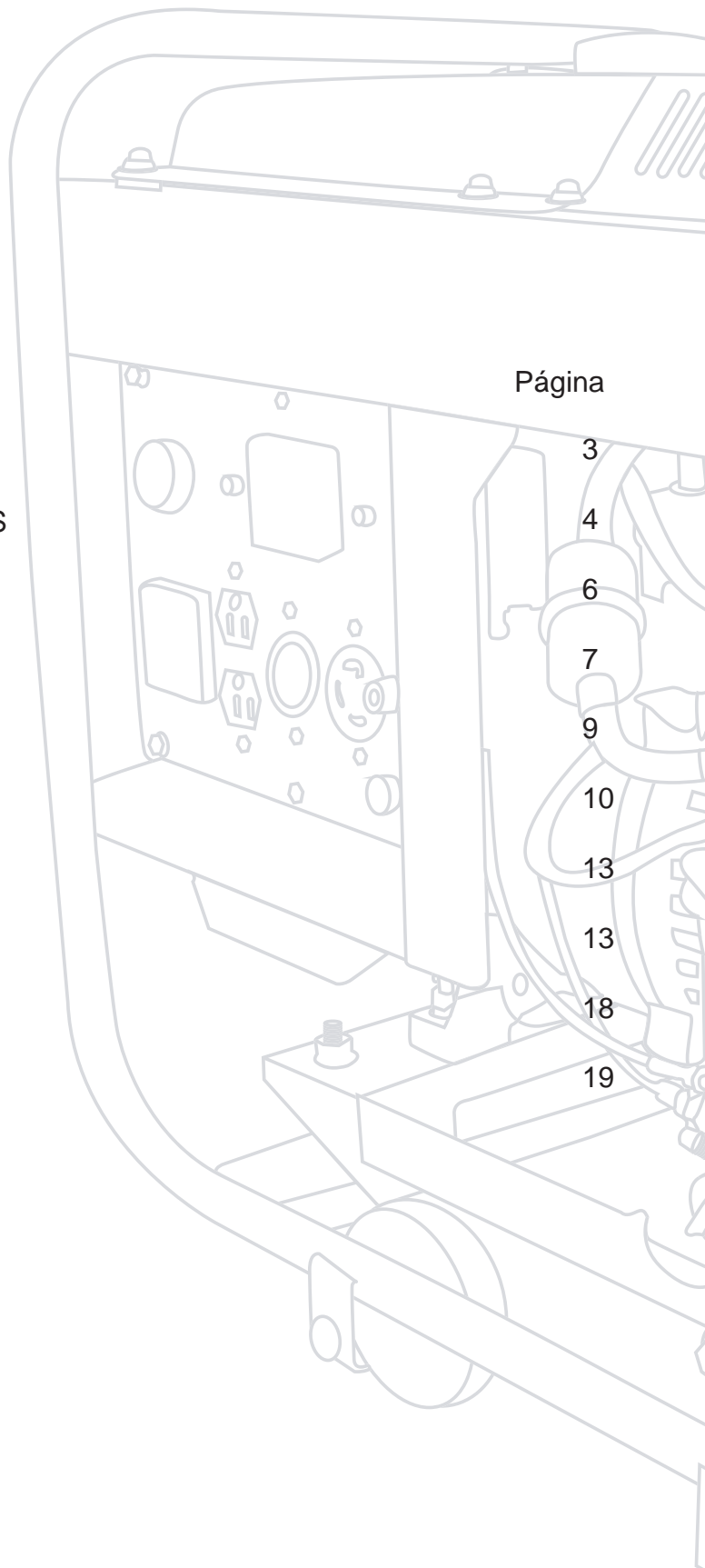

1. INFORMACIÓN DE SEGURIDAD

Para operar este equipo generador en forma segura y confiable, por favor ajústese a los siguientes requerimientos.

- Opérela en un lugar bien ventilado ya que el exhosto contiene monóxido de carbono venenoso. No lo opere en un lugar mal ventilado! (Fig.1).
- No lo opere en condiciones de humedad (Fig.2)
- No conecte el generador a otros suministros de energía, como por ejemplo al suministro principal de la empresa de energía. En algunos casos especiales, por favor haga conectar la energía stand-by al sistema eléctrico por un electricista profesional, quien deberá conocer la diferencia entre el suministro público y el circuito del generador. Y quien deberá darse cuenta de la diferencia entre la red de suministro de energía y el circssuito del generador (Fig.3).
- El equipo deberá mantenerse alejado como mínimo a 1 metro de materiales inflamables (Fig.4).
- No está permitido fumar ni las igniciones ni las chispas durante la recarga de combustible (Fig.5).
- Detenga el equipo generador durante la recarga de combustible (Fig.6).

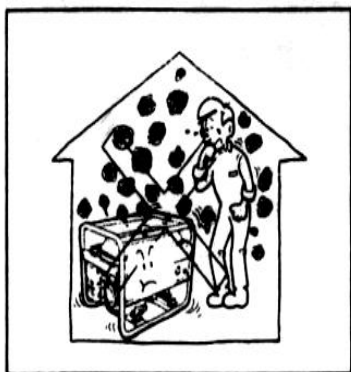

Fig.1

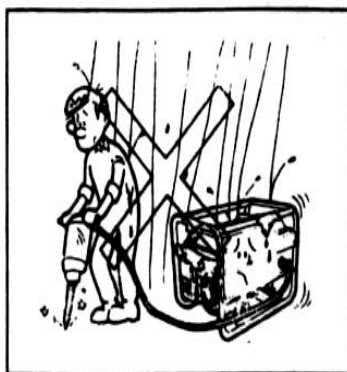

Fig.2



Fig.3

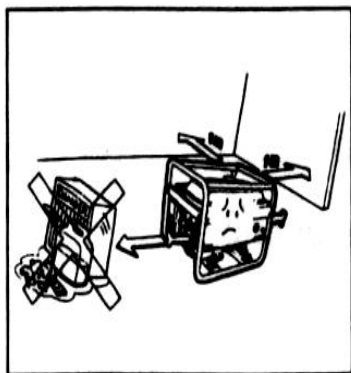

Fig.4



Fig.5

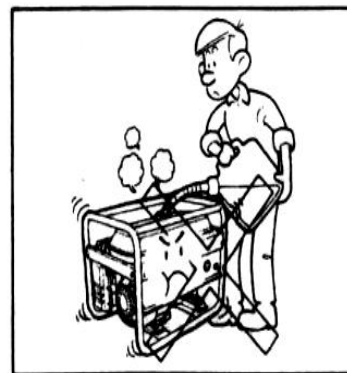

Fig.6

- No permita el derrame de combustible durante la recarga de combustible. Si esto ocurre, limpie el combustible derramado (Fig.7).
- Mantenga el equipo en una posición nivelada durante la operación.
- Las personas no expertas, especialmente los niños, no advierten el peligro, por lo que deberán mantenerse alejados del generador.
- No toque el mofle ni ninguna otra parte caliente para evitar lesiones cuando el equipo esté operando o cuando recién haya sido apagado.
- Por favor utilice la ropa apropiada y los trajes de protección de seguridad.
- Por seguridad la llave del cerrojo de la puerta del E3 deberá ser guardada por el operador. Por favor cierre las puertas del generador para evitar que personas inexpertas lo operen (los niños no pueden advertir el peligro).
- El trabajo de instalación y mantenimiento deberá ser realizado por un técnico profesional.
- El uso del generador en áreas de alto riesgo deberá limitarse.
- No vierta aceite de desecho en las cañerías ni en los ríos para evitar la contaminación ambiental. El aceite del exhosto del generador deberá ser almacenado en un recipiente. Para manejo de materiales, como el combustible, el agua refrigerante del combustible, el solvente, el filtro y la batería, ajústeste a las reglamentaciones estipuladas por la ley.
- Sea precavido cuando opere el generador, porque el combustible y el contenido del exhosto son venenosos.

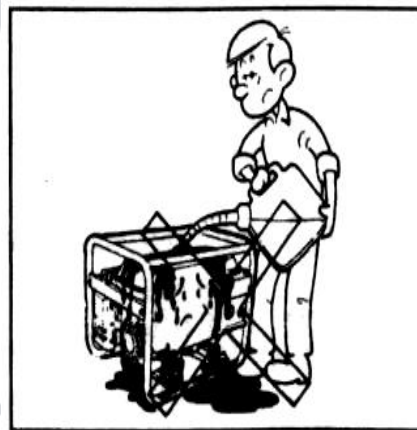
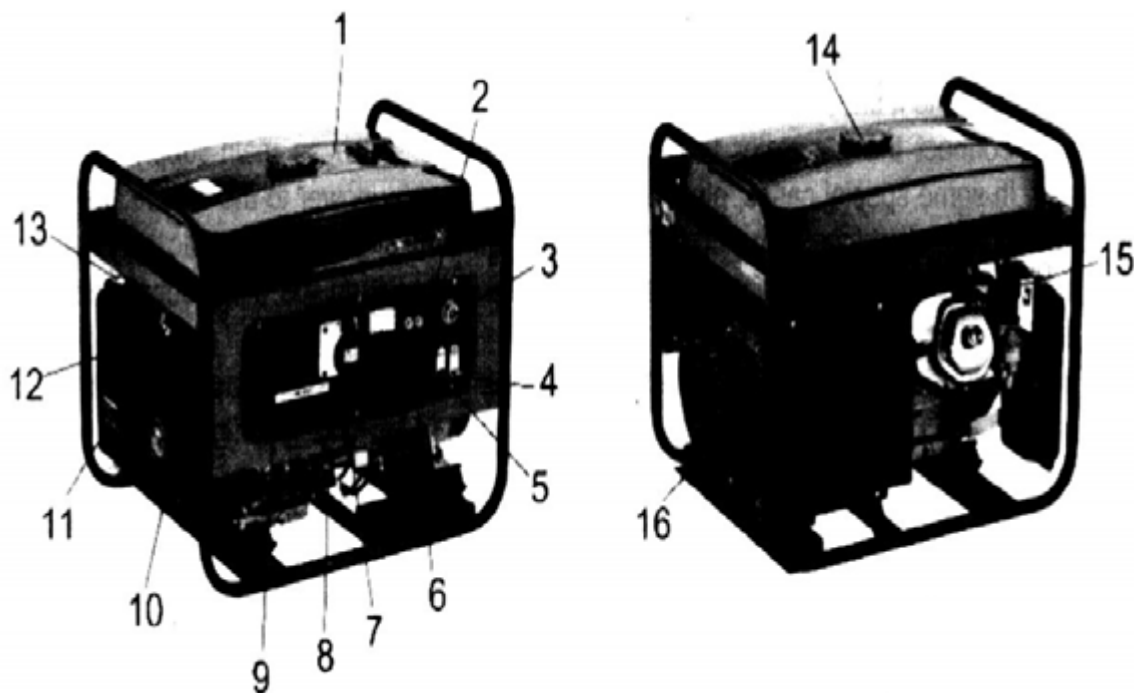

Fig.7

2. IDENTIFICACIÓN DE LOS COMPONENTES



- (1). Tanque de combustible.
- (2). Taco de AC
- (3). Interruptor del arranque
- (4). Terminal a tierra
- (5). Receptáculo del fusible
- (6). Cabeza del poste de DC
- (7). Receptáculo de AC
- (8). Tapa del alimentador de aceite

- (9). Receptáculo de AC
- (10). Agarre del arranque
- (11). Interruptor del combustible
- (12). Purificador de aire
- (13). Llave cebadora
- (14). Tapa del alimentador de combustible
- (15). Bujía
- (16). Mofle del exhosto

3. FICHA TÉCNICA

MODELO	463-GG2500	463-GG6500
	ALTERNATOR // ALTERNADOR	
Type // Tipo	Single Phase // Monofásico	
Prime Power (Kw) // Salida Continua (Kw)	2,5	5,5
Max. Prime Power (Kw) // Salida Continua Máxima (Kw)	2,8	5,9
Rated Frequency (Hz) // Frecuencia Nominal (Hz)	60	60
Rated Voltage (V) // Voltaje Nominal (V)	120 / 240	120 / 240
Current (A) // Amperaje (Amp)	16.7 / 8.3	45.8 / 22.9
	CHARACTERISTICS // CARACTERÍSTICAS	
Type // Tipo	Open // Abierta	
Noise Level (4m) dB(A) // Nivel de Ruido en dB(A) 4m	96	
Excitation Mode // Modo de Generación	Self-Excitation and Constant Voltage (AVR) Autoexcitación y Voltaje Continuo (AVR)	
Fuel Tank Capacity (L) // Cap. Tanque Combustible (L)	15	25
Fuel Tank Capacity (gal) // Cap. Tanque Combustible (Gal)	3,3	5,5
Autonomy (h) // Autonomía (hr)	10	5,5
Lube Oil Type // Tipo de Aceite de Lubricación	SAE10W30	
	TECHNICAL DATA (MOTOR) // DATOS TÉCNICOS (MOTOR)	
Motor Model // Modelo Motor	463-GE65	463-GE130
	DIMENSIONS AND WEIGHT // DIMENSIONES Y PESOS	
Length x Width x Height (mm) // Largo x Ancho x Alto (mm)	585 x 420 x 450	675 x 500 x 545
Net Weight (Kg) // Peso Neto (Kg)	45	81

4. REVISIONES PRE-OPERACIÓN

Asegúrese de realizar las siguientes revisiones antes de arrancar el equipo generador.

- Revisar si el equipo generador se encuentra en una superficie nivelada.
- Revisar el nivel del aceite del motor
 1. Retire la tapa del alimentador de aceite y limpie la marca de medición con un trapo limpio (ver Figura 8).
 2. Inserte la tapa del alimentador de aceite sin girarla.
 3. Si el nivel del aceite está por debajo del nivel inferior, recargue aceite hasta el nivel superior.
 4. Asegure la tapa del alimentador de aceite.

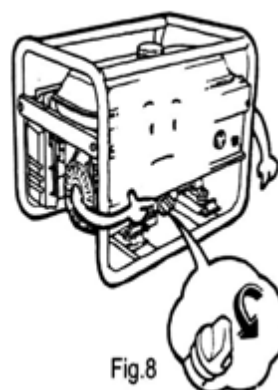
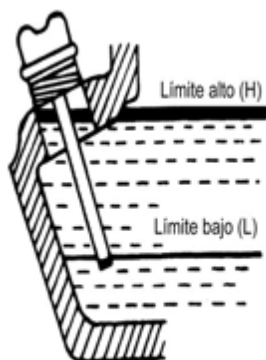

- Revise el nivel de combustible
 1. Abra el tanque de combustible (ver Figura 9).
 2. Revise el nivel del combustible, recargue combustible si el nivel está muy bajo.
 3. Recargue combustible hasta el lomo del filtro de combustible.
 4. Cierre la tapa del tanque de combustible.

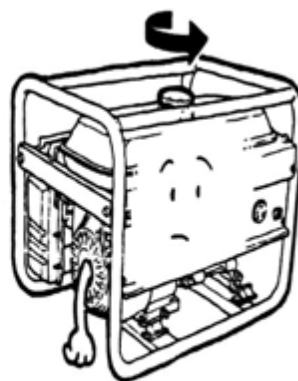
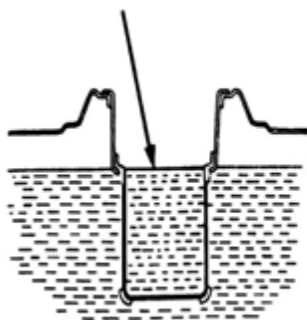

- Revise el purificador de aire

1. Retire el gancho y desmonte el receptáculo del purificador de aire. Suelte la tuerca y retire la tapa del purificador de aire.

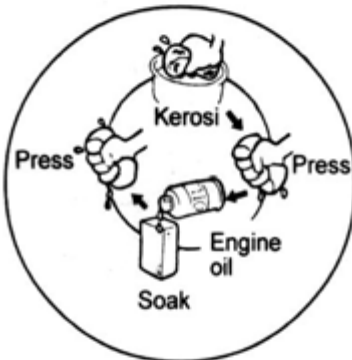
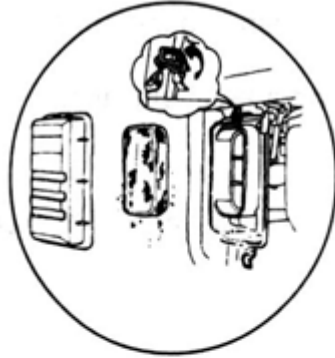

- (2) Limpie el purificador de aire.

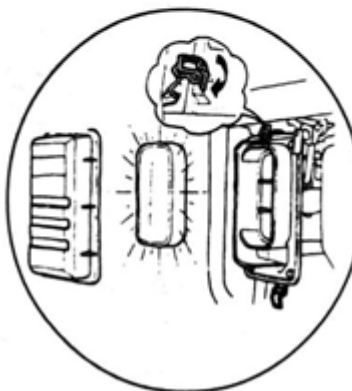

- (3) Refije el purificador de aire.

5. ARRANQUE DEL EQUIPO GENERADOR

(1) Desconecte cualquier carga del receptáculo de AC y lleve el taco de AC a la posición OFF.

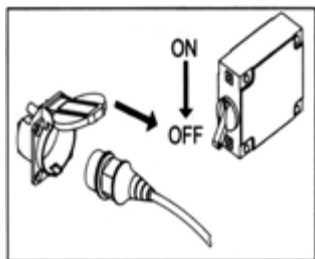

(2) Lleve la válvula del combustible a la posición "ON".

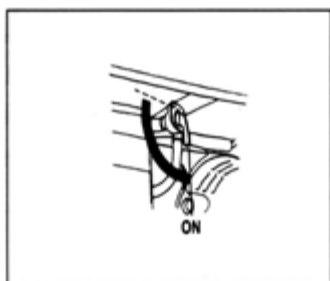

(3). Coloque la palanca cebadora en la posición "CEBAR"

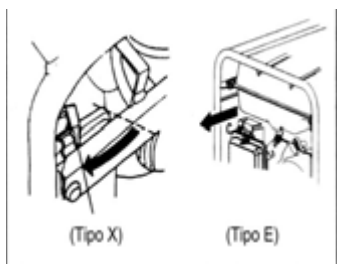

(4) Lleve el interruptor del motor a la posición "ON".

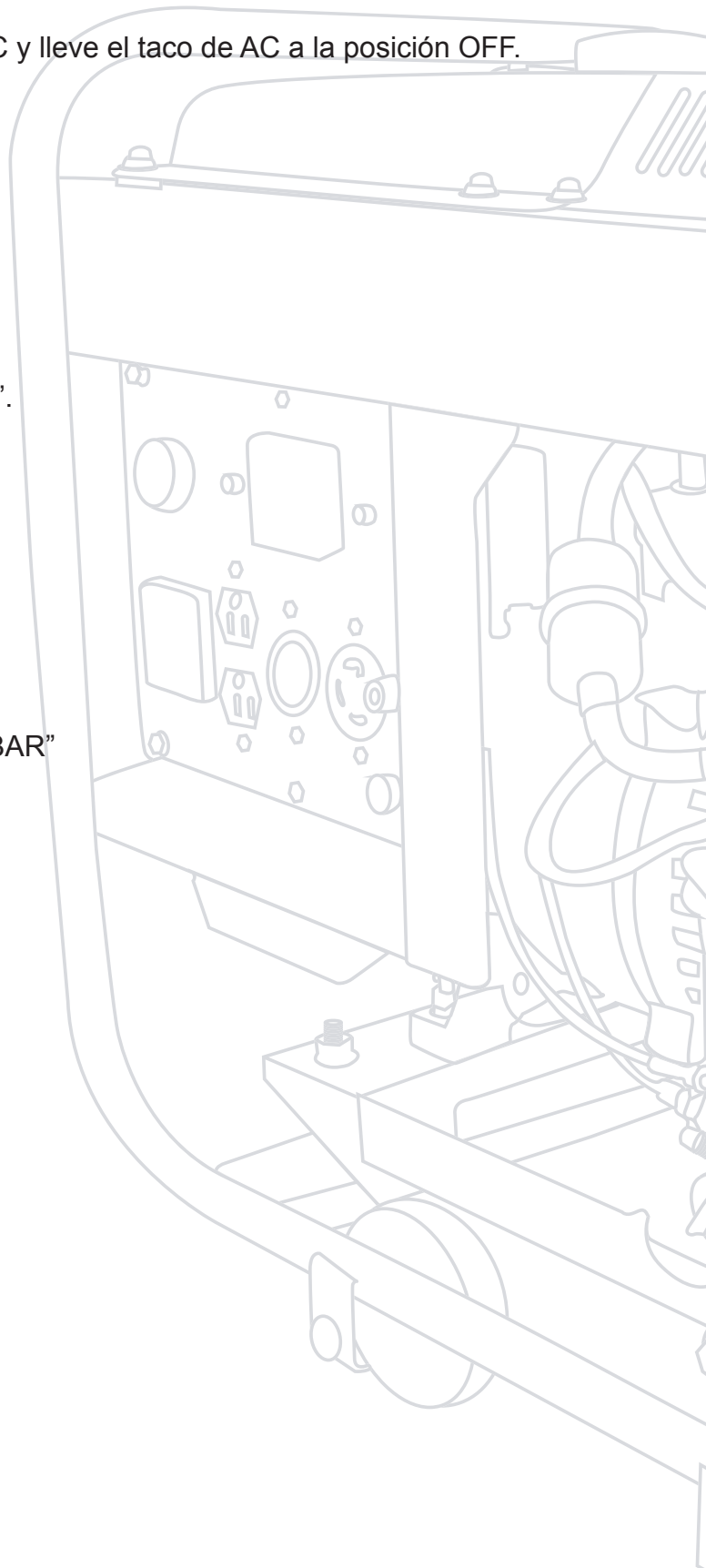
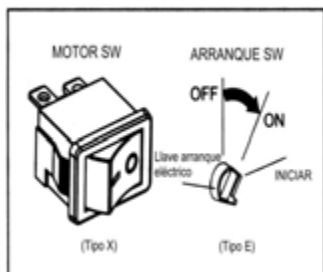

(5) Hale lentamente el mango del arranque hasta que sienta la resistencia, luego hálala con fuerza.

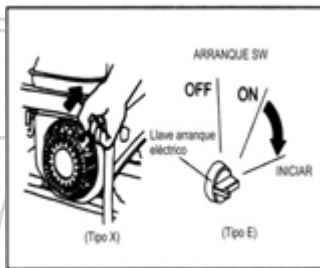

(6) Cuando el motor esté caliente, lleve la palanca cebadora a la posición “OFF”.

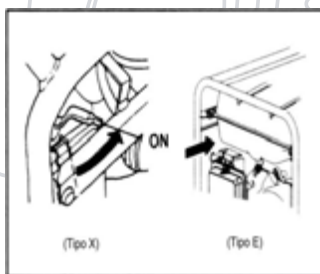

6. USO DEL EQUIPO GENERADOR

• Para mantener el equipo generador en las mejores condiciones mecánicas y eléctricas, por favor siga los siguientes ítems.

1. Por favor aterrice la terminal de tierra del equipo para evitar cualquier operación falsa. En relación con el equipo tipo C, el aterrizaje se puede realizar desde el orificio de la toma de tierra que se encuentra en la tapa frontal (parte trasera) del motor.
2. Revise si el voltaje de salida de AC y la frecuencia se ajustan a las especificaciones técnicas.
3. Si el equipo generador se va a conectar con más de dos cargas, por favor conéctelas empezando por la que requiere mayor corriente para el arranque.
4. Respecto a conectar al equipo al circuito de la casa, conexión que debe ser realizada por un profesional, revise si la conexión es correcta después de conectar la carga para evitar que el equipo generador se dañe o cause un incendio.

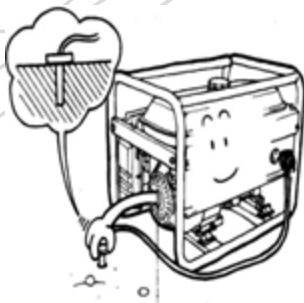

○ Buena

✗ Prohibida

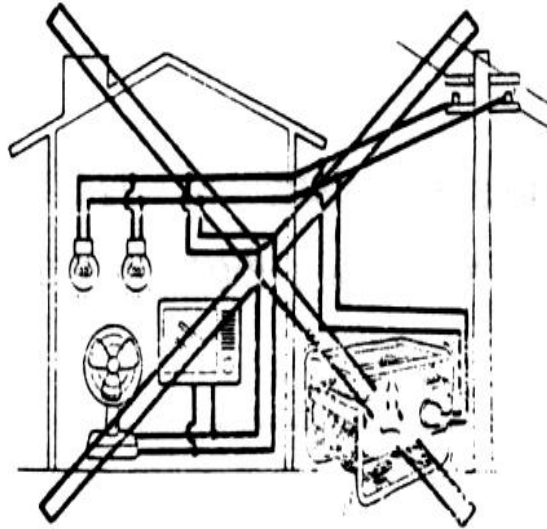
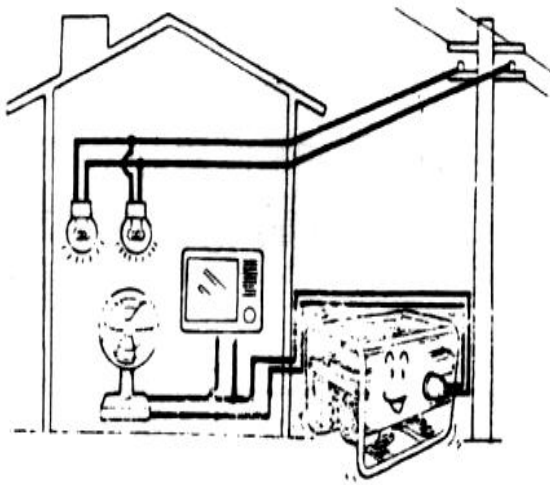

○ Buena

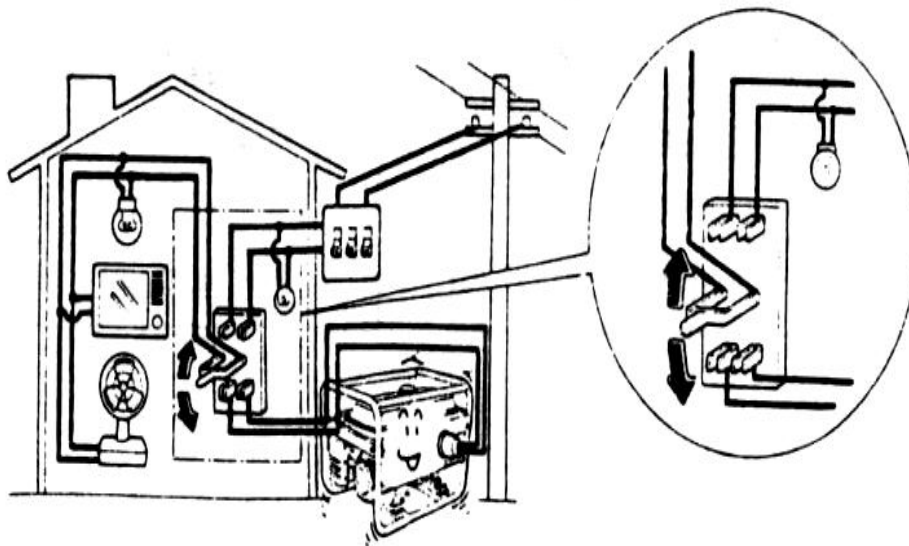

• Aplicación de AC

1. Arranque del equipo generador

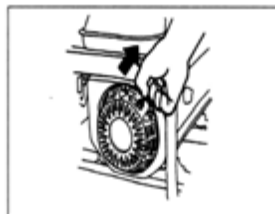

2. Conexión de la carga

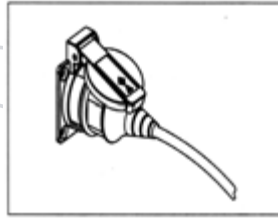

3. Abra el interruptor del taco de AC

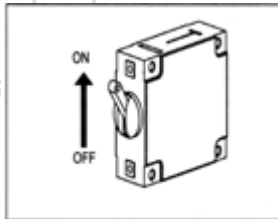

- Los aparatos eléctricos, especialmente los equipos operados con motor, producirán corrientes muy altas durante el arranque, la tabla siguiente presenta la referencia para conectar estos aparatos al equipo.

TIPO	VATIAJE		APARATO TÍPICO	EJEMPLO		
	ARRANQUE	CLASIFICADO		APARATO	ARRANQUE	CLASIFICADO
<ul style="list-style-type: none"> • Lámpara incandescente • Aparato de calefacción 	X1	X1			100VA (W)	100VA (W)
<ul style="list-style-type: none"> • Lámpara fluorescente 	X2	X1.5			80VA (W)	60VA (W)
<ul style="list-style-type: none"> • Equipo operado con motor 	X3~5	X2			450-750VA (W)	300VA

El taco puede evitar el shock eléctrico. Si necesita reemplazarlo, reemplácelo por uno que posea un grado y rendimiento iguales. El equipo eléctrico (incluidas las líneas eléctricas y la conexión a las tomas) no podrá estar defectuoso. Por efecto del estrés mecánico, asegúrese de utilizar cable flexible recubierto de caucho o un cable análogo (que cumpla con la IEC245-4).

El límite de la longitud de la línea eléctrica cuando utilice la línea de extensión o una red distribuida es: menos de 60 m para los cables de 1.5 mm², y menos de 100 m para los cables de 2.5 mm²

7. DETENCIÓN DEL EQUIPO GENERADOR

- Cierre el taco de AC

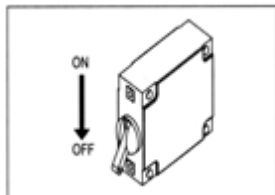

- Cierre la válvula de combustible

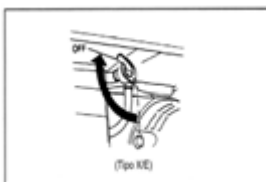

- Cierre el interruptor del motor

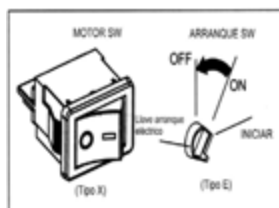

Nota: si usted desea parar el motor de emergencia, por favor lleve el interruptor del motor a la posición "OFF".

8. MANTENIMIENTO

La inspección y el mantenimiento periódicos son muy importantes para mantener su equipo generador en las mejores condiciones de trabajo.

Asegúrese de apagar el equipo antes de realizarle mantenimiento, sin embargo, si es necesario operar el equipo, deberá ofrecerse buena ventilación, debido a que el exhosto contiene monóxido de carbono venenoso.

Tiempo de Mantenimiento		Cada Uso	Primer mes o primeras 20 Horas	Cada 3 meses o 50 Horas	Cada 6 meses o 100 Horas	Cada año o 300 Horas
Ítem						
Aceite del motor	Revisar	•				
	Reemplazar		•		•	
Purificador de aire	Revisar	•			•	
	Limpiar			•		
Taza del colador de combustible	Limpiar				•	
Bujía	Limpiar				•	
	Ajustar				•	
Despeje de la válvula de aire	Limpiar					• (2)
	Ajustar					• (2)
Tapa de la cabeza del cilindro	Limpiar					• (2)
Tuberías de aceite del tanque de combustible	Revisar					
	Limpiar					

Nota: Reduzca los intervalos de mantenimiento si el equipo generador es operado en un área sucia. Los ítems antes mencionados se deben realizar con la asistencia del distribuidor.

• Reemplazo del aceite del motor

1. Abra la tapa del alimentador de aceite

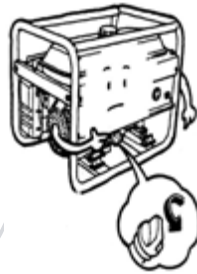

2. Suelte el tapón del tornillo de drenaje para drenar el aceite del motor.

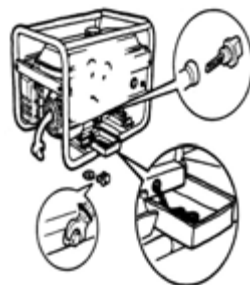

3. Reensamble el tapón del tornillo de drenaje.

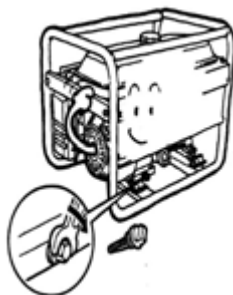

4. Recargue aceite del motor hasta el nivel del límite superior de la tapa.



5. Reensamble la tapa del alimentador de aceite.



Aceite del motor recomendado: aceite para motor para motores a gasolina de 4 tiempos SE, aceite para motor SF clasificado por el API o aceite para motor SAE10W-30 que tenga el mismo grado SG.

Utilice aceite para motor SAE10W-30 cuando la temperatura esté por debajo de los 10°C.

Utilice aceite para motor SE, SF clasificado por el API o aceite para motor SAE5W-30 que tenga el mismo grado SG cuando la temperatura esté por debajo de -15°C.

- Purificador de aire (ver 3-4)
- Bujía

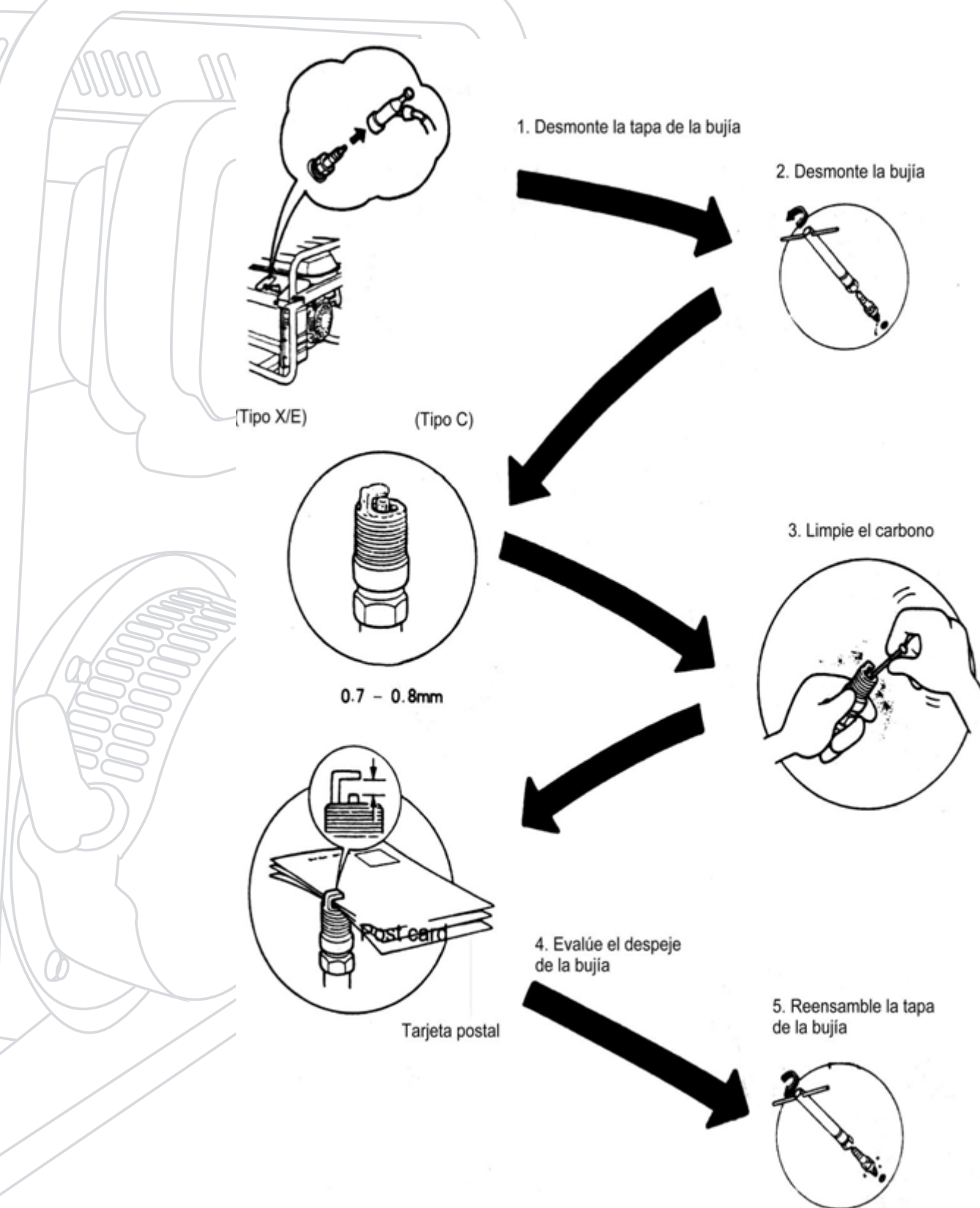

- Mantenimiento del filtro de combustible.

Lleve la válvula de combustible a la posición "OFF" y desmonte la taza del colador de combustible.

Desmonte el filtro de combustible

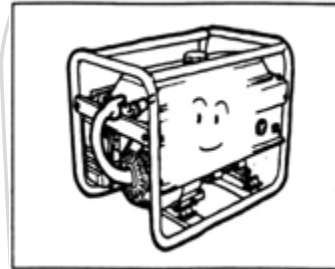

Dispare desde la dirección opuesta a la flecha

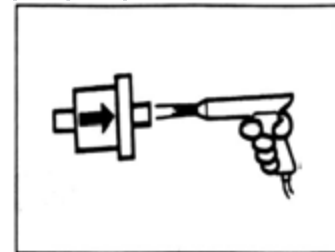

Limpie la taza del colador muy bien.

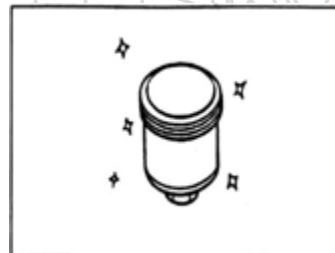

Reensamble la nueva arandela de caucho y la taza del colador herméticamente.

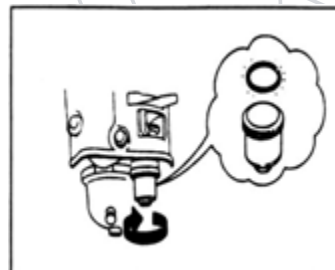

9. ALMACENAJE

1. Retire el tapón del tornillo de drenaje y drene la gasolina del carburador.

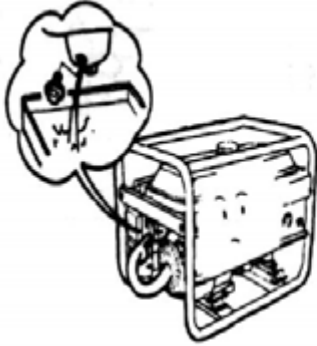

2. Retire la tapa del filtro y el tapón del tornillo de drenaje, luego drene el aceite del motor.



3. Reensamble el tapón del tornillo de drenaje.

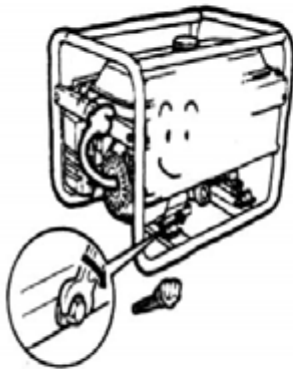

4. Hasta el límite superior de la tapa del alimentador.

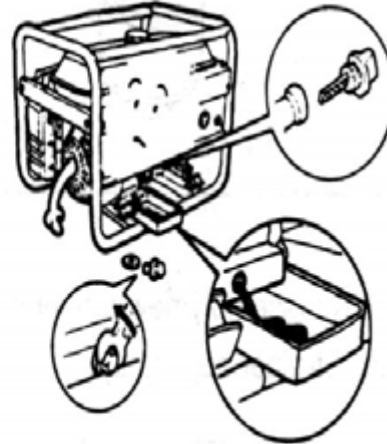

5. Saque el mango de arranque lentamente hasta que sienta resistencia.

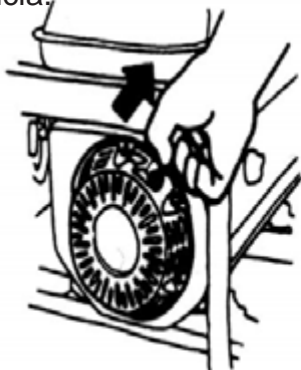

10. SOLUCIÓN DE PROBLEMAS

1. El equipo generador no puede arrancar. posición "OFF"

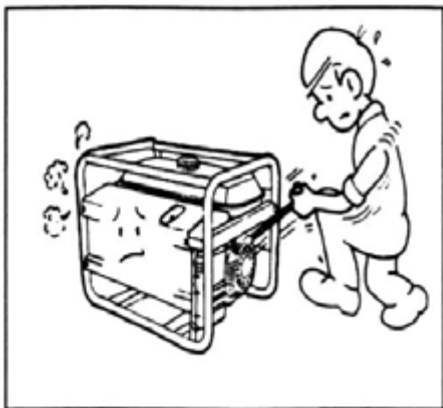

2. Revise si el interruptor del motor está en la

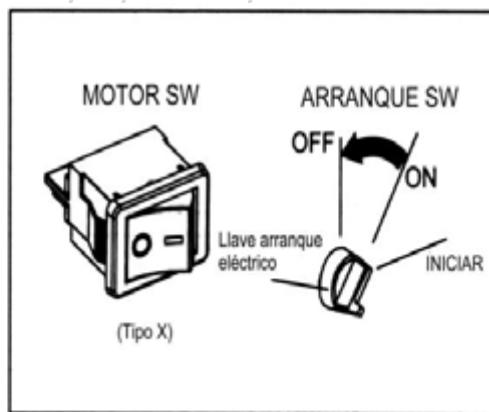

3. Revise el nivel del aceite del motor



4. Revise el nivel del aceite del combustible.

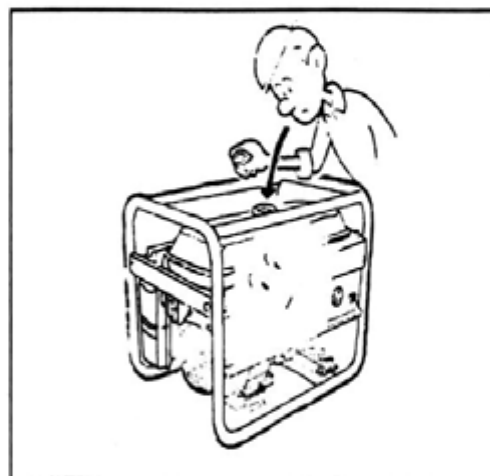

5. Desmonte la bujía.

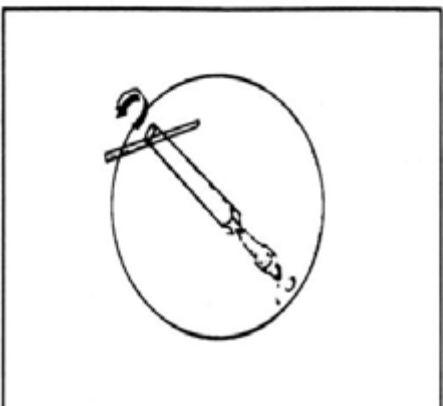

6. Revise la bujía

